



MeiStreamRF Plus

Wodomierz przemysłowy do zimnej wody pitnej Klasa C DN 40...150 PN 16

Cechy charakterystyczne

- Liczydło z zintegrowanym modułem komunikacji radiowej i rejestratorem danych o pojemności do 6200 rekordów
- Wyświetlacz LCD wskazujący zużycie oraz informacje o statusie
- Zabezpieczona, szyfrowana transmisja danych
- Wodomierz z zatwierdzeniem typu MID (MI001)
- Możliwość legalizacji wymiennej wstawy pomiarowej wg MID (MI001)
- Unikalny szeroki zakres pomiarowy: Q_3/Q_1 315 w poziomej pozycji zabudowy
- Duża odporność na przeciążenia
- Niewymagane odcinki proste przed i za wodomierzem (U0D0 wg OIML R49:2013 oraz ISO 4064-1:2017)
- Długości zabudowy zgodne z DIN 19625 i ISO4064-1:2017 - kompatybilność długości z dotychczasowymi wodomierzami typu WP oraz WS.
- Wodomierz może być zalany wodą: odporność wg klasy IP 68
- Zastosowanie materiałów zapewniających odporność dla temperatury do 70°C

ZASTOSOWANIE

- Końcowy punkt pomiarowy zintegrowany radiowo z inteligentnymi sieciami wodociągowymi
- Do pomiaru zużycia zimnej wody pitnej do 50°C
- Pomiar przy średnich i wysokich strumieniach objętości
- Pomiar zużycia przy relatywnie małych strumieniach objętości - wysoka czułość
- Do kontroli wycieków

Materiały

Korpus	Żeliwo
Wstawa pomiarowa	Polimer konstrukcyjny
Wirnik	Polimer konstrukcyjny
Bateria	Lit
Pozostałe materiały	Mosiądz Stal nierdzewna

Żywotność baterii

Pakiet interwałów radiowych MeiStreamRF Plus dla 15 letniej żywotności baterii ⁽¹⁾

wM-Bus T1	SensusRF
≥ 3600 s	BUP 15 s / LAT 60 s

(1) okres użytkowania obliczony przy typowym zużyciu energii przez układy elektroniczne w dopuszczalnych warunkach otoczenia

Dostępne opcje

- Komunikacja dla różnych częstotliwości radiowych
- Gniazdo 1/4" do podłączenia czujnika ciśnienia

Warunki środowiskowe

Zgodne z ISO 4064-1:2017

Klasa środowiskowa: B

Klimatyczne warunki środowiskowe: 5-70 °C

Elektromagnetyczna klasa środowiskowa: E1

Zatwierdzenie typu

Kompletny wodomierz oraz wymienna wstawa pomiarowa

Oznaczenie: CE M-XX* 0102

DE-09-MI001-PTB012

* rok produkcji

MeiStreamRF Plus

Wodomierz przemysłowy do zimnej wody pitnej Klasa C DN 40...150 PN 16

Dane metrologiczne deklarowane przez producenta

	Średnica nominalna	DN	40	50	65	80	100	150
Q_5	Szczytowy strumień objętości	m ³ /h	50	55	60	120	160	400
Q_3'	Ciągły strumień objętości	m ³ /h	30	35	40	63	100	250
Q_2	Pośredni str. obj. dla zabudowy poziomej wg MID	m ³ /h	0.13	0.13	0.16	0.25	0.4	0.63
Q_1'	Min. str. obj. dla zabudowy poziomej	m ³ /h	0.08	0.07	0.1	0.13	0.2	0.35
	Rozruchowy strumień objętości	m ³ /h	0.03	0.03	0.035	0.04	0.065	0.12

Dane metrologiczne zgodne z Dyrektywą 2014/32/UE (MID)

	Średnica nominalna	DN	40	50	65	80	100	150
Q_4	Przeciążeniowy str. obj. wg MID	m ³ /h	31.25	31.25	50	78.75	125	312.5
Q_3	Ciągły strumień objętości wg MID	m ³ /h	25	25	40	63	100	250
Q_2	Pośredni str. obj. dla zabudowy poziomej wg MID	m ³ /h	0.13	0.13	0.16	0.25	0.4	0.63
Q_1	Min. str. obj. dla zabudowy poziomej wg MID	m ³ /h	0.08	0.08	0.1	0.16	0.25	0.4
Q_3/Q_1	Maksymalny zakres pomiarowy - R		315	315	400	400	400	630
Q_3/Q_1	Oznakowanie standardowe		315	315	315	315	315	315
Δp	Strata ciśnienia przy Q_3 wg ISO 4064-1:2017	bar	0.09	0.08	0.17	0.07	0.16	0.14

Typowy wykres straty ciśnienia

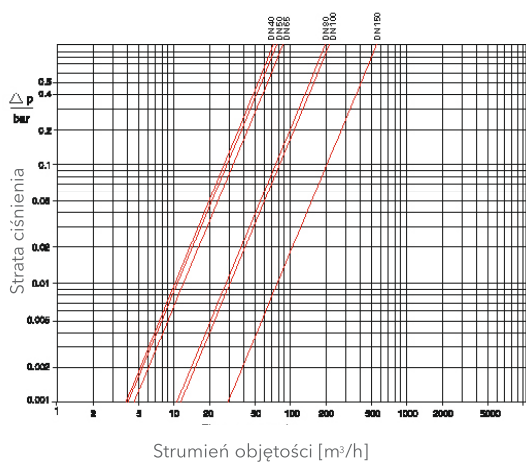

Typowy wykres błędów

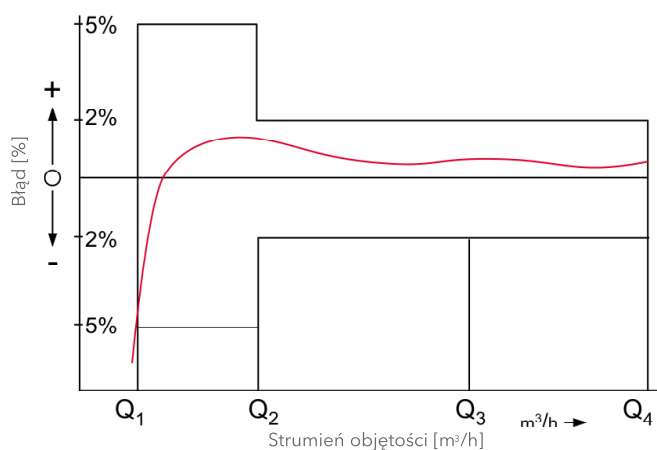

Tarcza liczydła

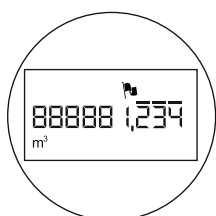

DN 40 ... 100

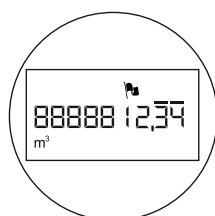

DN 150

Średnica nominalna DN	Wartość działki elementarnej m ³	Zakres wskazań liczydła m ³
40 ... 100	0.0005	999,999.999
150	0.005	9,999,999.99

Pojawienie się alarmu

Aktywna transmisja radiowa

Informacja o kierunku przepływu

Niski poziom baterii

Liczydło w trybie testowym

m³ Zaprogramowana jednostka miar

MeiStreamRF Plus

Wodomierz przemysłowy do zimnej wody pitnej Klasa C DN 40...150 PN 16

Zabudowa

Rurociąg	poziom	—
Głowica wodomierza	tarczą do góry	↑

Rysunek z wymiarami

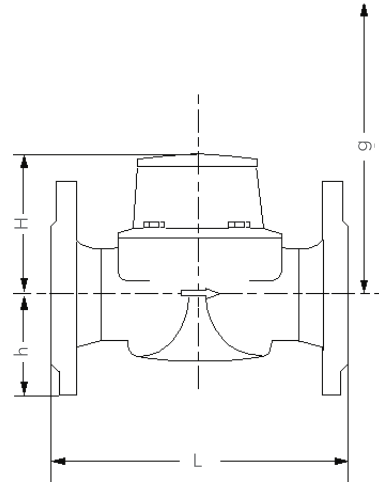

Wymagania instalacyjne

- ⌘ Przed wodomierzem odcinek prosty 0 x DN
- ⌘ Brak wymagań zachowania odcinka prostego bezpośrednio za wodomierzem

Przykład zamówienia

MeiStream Plus, DN 50, T50, PN16	Typ
Kołnierze wg EN 1092 PN16	Średnica nominalna
Długość 270 mm	Max. temperatura medium
Liczydło elektroniczne / m ³	Ciśnienie nominalne
Zgodność z MID	Odwiarty kołnierz
	Długość zabudowy
	Typ liczydła / jednostka miar
	Ocena zgodności

Wymiary i masa

Wymiary	Średnica nominalna	DN	40	50	50	50	65	65	80	80
Długość całkowita	L	mm	220	200	270	300	200	300	200	225
Wysokość	H	mm	120	120	120	120	120	120	150	150
Wysokość do osi rurociągu	h	mm	69	73	73	73	85	85	95	95
Wysokość do demontażu	g	mm	200	200	200	200	200	200	270	270
Masa	Kompletny wodomierz	kg	8.0	8.5	9.6	9.9	10.1	12.0	12.4	14.2
	Wstawa pomiarowa	kg	1.5	1.5	1.5	1.5	1.5	1.5	3.2	3.2
	Korpus	kg	6.5	7.0	8.1	8.4	8.6	10.5	9.2	11.0

Wymiary	Średnica nominalna	DN	80	80	100	100	100	150	150
Długość całkowita	L	mm	300	350	250	350	360	300	500
Wysokość	H	mm	150	150	150	150	150	177	177
Wysokość do osi rurociągu	h	mm	95	95	105	105	105	135	135
Wysokość do demontażu	g	mm	270	270	270	270	270	356	356
Masa	Kompletny wodomierz	kg	16.3	17.7	17.0	20.0	20.2	35.9	44.2
	Wstawa pomiarowa	kg	3.2	3.2	3.2	3.2	3.2	5.9	5.9
	Korpus	kg	13.1	14.5	13.8	16.8	17.0	30.0	38.3

MeiStreamRF Plus

Wodomierz przemysłowy do zimnej wody pitnej Klasa C DN 40...150 PN 16

MeiStreamRF Plus -zdalna komunikacja

Wodomierze typu MeiStreamRF Plus wyposażono w komunikację radiową kompatybilną z systemem zdalnego odczytu drogą radiową SensusRF bez wymogu posiadania licencji, zarówno dla komunikacji jedno i dwukierunkowej.

Nadaje się do odczytu mobilnego i stacjonarnego bez konieczności wymiany komponentów. Dostępny jest na częstotliwości 433MHz oraz 868MHz i kompatybilny z technologią **OMS**[®]

SensusRF oferuje dwa tryby komunikacji:

1. Stacjonarna sieć radiowa

- Kreator automatycznej konfiguracji Gateway (bramka „poszukuje” urządzeń i repeaterów)
- Możliwość stosowania repeaterów (do 7 w łańcuchu)
- „Samo-naprawa” sieci (przy użyciu alternatywnych tras)
- Przejrzysty zdalny i lokalny odczyt urządzeń
- Szybkie śledzenie alarmów
- Odwzorowanie DMA (”fotografia” sieci wodociągowej dla celów przetwarzania danych)
- Zastosowanie technologii TCP/IP dla komunikacji WAN
- Wysoki poziom bezpieczeństwa danych (szyfrowanie „end-to-end”)
- Możliwość zastosowania technologii „chmury”, FTP i innych zdalnych aplikacji baz danych

2. Odczyt mobilny - Walk-by / Drive-by

- Jednokierunkowe telegramy
- Dwukierunkowa komunikacja
- Spontaniczny odbiór urządzeń będących w zasięgu
- Konfiguracja urządzeń końcowych

SIRT (Interfejs radiowy Sensus)

SIRT to radiomodem systemu SensusRF do podłączenia terminala odczytowego poprzez Bluetooth, współpracujący z oprogramowaniem DIAVASO, pozwalający na:

- Konfigurację i odczyt urządzeń
- Odbiór w systemie SensusRF wysyłanych przez urządzenia komunikatów
- Żądanie dodatkowych informacji z urządzeń
- Zmianę konfiguracji urządzeń (alarmy, ustawienia poziomu, itd.)

W celu uzyskania dodatkowych informacji prosimy o zapoznanie się z broszurą SensusRF.

Przykład sieci stacjonarnej MeiStreamRF Plus - zdalny dostęp i monitoring

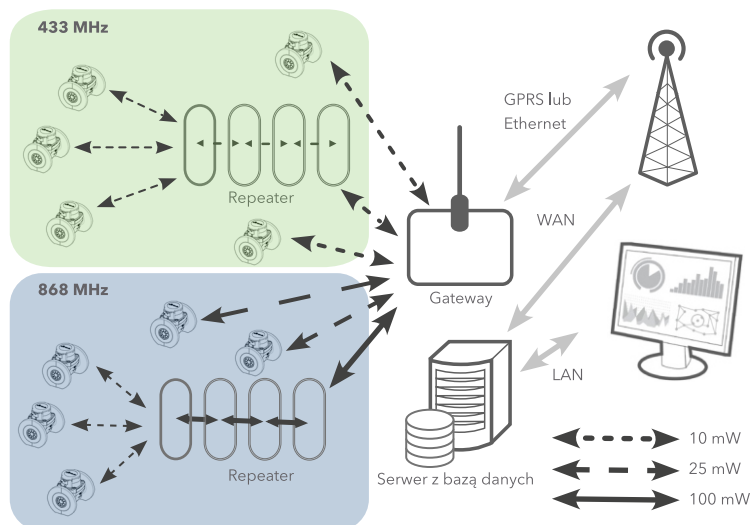

Jednokierunkowa / Dwukierunkowa komunikacja

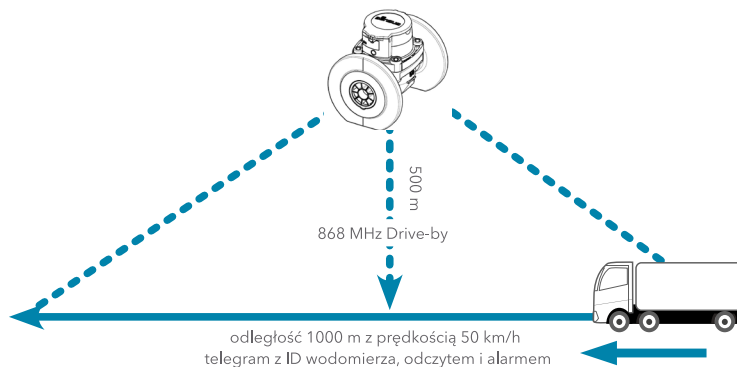

xylem

Xylem.com | Sensus.com

Sensus Polska Sp. z o.o. | ul. Mazowiecka 63/65 | 87-100 Toruń | +48 56 6543303 | info.pl@xylem.com | sensus.com

©2021 Sensus. Wszystkie zakupione produkty i wykonane usługi podlegają warunkom handlowym Sensus, które są dostępne na stronach Sensus. Sensus zastrzega sobie prawo do zmiany tych warunków według własnego uznania. Logo Sensus oraz inne produkty i usługi, do których dokonano odwołania są zastrzeżone znakiem towarowym Sensus.

Niniejszy dokument ma charakter wyłącznie informacyjny, w którym SENSUS NIE UDZIELA ŻADNYCH GWARANCJI. PONADTO, NIE ISTNIEJĄ ŻADNE DOMYŚLNE GWARANCJE, W TYM BEZ OGRANICZEŃ, GWARANCJE DOTYCZĄCE PRZYDATNOŚCI DO OKREŚLONEGO CELU I PRZYDATNOŚCI HANDLOWEJ. JAKIEKOLWIEK UŻYCIĘ PRODUKTÓW, KTÓRE NIE JEST KONKRETNIE DOZWOLONE W NINIEJSZYM DOKUMENCIE JEST